



Dell™ 1209S جهاز الإسقاط

دليل استخدام

الملاحظات والإشعارات والتنبيهات

-  **الملاحظة:** تشير الملاحظة إلى معلومات مفيدة تساعدك في استخدام جهاز الإسقاط الذي لديك على نحو أفضل.
-  **الإشعار:** يشير الإشعار إلى وجود أضرار محتملة قد تصيب الأجهزة التي لديك أو فقد بيانات ويرشدك نحو كيفية تجنب مثل هذه المشاكل.
-  **التنبيه:** يشير التنبيه إلى احتمالية حدوث أضرار للممتلكات أو تعرض الأشخاص للإصابة أو الوفاة.

المعلومات الواردة في هذه الوثيقة عرضة للتغيير دون إخطار.
© 2008 Dell Inc. جميع الحقوق محفوظة.

يمنع منعاً باتاً إعادة إنتاج هذه الوثيقة بأي وسيلة كانت دون الحصول على إذن كتابي من شركة Dell Inc. العلامات التجارية المستخدمة في هذه الوثيقة: تعتبر كل من Dell، وشعار Dell و Dimension و OptiPlex و Dell Precision و Latitude و Inspiron و DellNet و PowerApp و PowerEdge و PowerConnect و PowerVault علامات تجارية لشركة Dell Inc؛ بينما تعتبر كل من DLP وشعار DLP® علامتين تجاريتين لشركة TEXAS INSTRUMENTS INCORPORATED؛ وتعتبر Microsoft و Windows علامتين تجاريتين مسجلتين لشركة Microsoft Corporation.

قد تستخدم العلامات والأسماء التجارية الأخرى في هذه الوثيقة للإشارة إلى الكيانات التي تحمل العلامات والأسماء أو المنتجات الخاصة بتلك الكيانات. وتخلي شركة Dell Inc. مسؤوليتها عن أية منفعة تتعلق بملكية العلامات والأسماء التجارية بخلاف التي تعود ملكيتها إليها.

الطراز 1209S

مليو ٢٠٠٨ النسخة A01

جدول المحتويات

٥	١	جهاز إسقاط من شركة Dell
٦		حول جهاز الإسقاط
٧	٢	توصيل جهاز الإسقاط
٨		التوصيل بجهاز كمبيوتر
٨		التوصيل بجهاز كمبيوتر باستخدام كبل شلر
٩		التوصيل بجهاز كمبيوتر باستخدام كبل ي-يري
١٠		التوصيل بجهاز كمبيوتر باستخدام كبل ٢٣٢سق
١١		التوصيل بمشغل أقراص يري
١١		التوصيل بمشغل أقراص يري باستخدام كبل جثي مع-س
١٢		التوصيل بمشغل أقراص يري باستخدام كبل فيديو مؤلف
١٣		التوصيل بمشغل أقراص يري باستخدام كبل فيديو مركب
١٤		التوصيل بمشغل أقراص يري باستخدام كبل هديا
١٥	٣	استخدام جهاز الإسقاط
١٥		تشغيل جهاز الإسقاط
١٥		إيقاف تشغيل جهاز الإسقاط
١٦		ضبط الصورة المسطحة
١٦		زيادة ارتفاع الجهاز
١٦		خفض ارتفاع الجهاز
١٧		ضبط الزوم والتركيز البؤري

١٨	ضبط مقياس الصورة المسقطة	
١٩	استخدام لوحة التحكم	
٢١	استخدام وحدة التحكم عن بعد	
٢٢	استخدام قائمة المعلومات المعروضة على الشاشة	
٢٣	القائمة الرئيسية	
٢٣	اختيار الداخل	
٢٤	الضبط التلقائي	
٢٤	الإعداد	
٢٥	الصورة (في وضع الحاسب الشخصي)	
٢٦	الصورة (في وضع الفيديو)	
٢٧	العرض (في وضع الحاسب الشخصي)	
٢٨	العرض (في وضع الفيديو)	
٢٩	المبية	
٣٠	اللغة	
٣١	أخرى	
٣٥	استكشاف أعطال الجهاز وإصلاحها	٤
٣٩	تغيير المبية	
٤١	المواصفات	٥
٤٥	الاتصال بشركة Dell™	٦
٤٧	الملحق: مسرد المصطلحات	٧

جهاز إسقاط من شركة Dell

يأتي جهاز الإسقاط هذا مرفقا به كافة العناصر الموضحة أدناه. تأكد من وجود كافة هذه العناصر. وفي حالة غياب أي عنصر، يرجى الاتصال بشركة Dell™.

محتويات العبوة

كبل VGA م 1.8 م (VGA إلى VGA)

كبل الطاقة

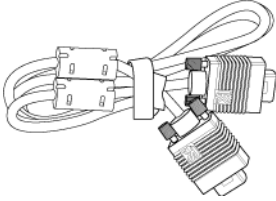

وحدة تحكم عن بعد

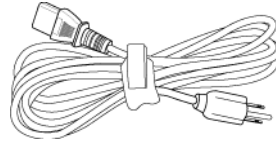

بطارية من نوع CR2032



قرص مدمج يحتوي على دليل المالك والوثائق الخاصة بالجهاز

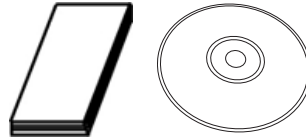

حول جهاز الإسقاط

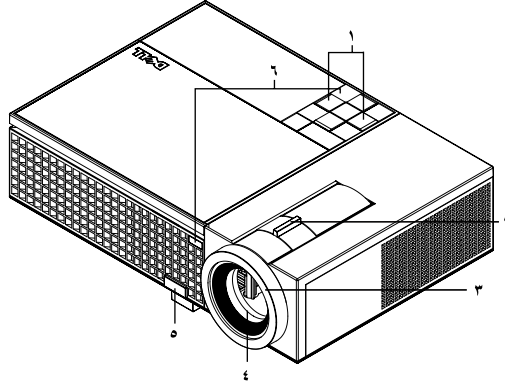

١	لوحة التحكم
٢	مقبض الزوم
٣	عجلة التركيز البؤري
٤	العدسة
٥	زر الرفع
٦	مستقبلات الأشعة تحت الحمراء

⚠ تنبيه: تعليمات السلامة

- ١ تجنب استخدام الجهاز بالقرب من أجهزة يتولد عنها كمية كبيرة من الحرارة.
- ٢ لا تستخدم الجهاز في المناطق التي تكثر فيها الأتربة فقد تتسبب الأتربة في تعطل النظام؛ ومن ثم توقف الجهاز تلقائياً.
- ٣ تأكد من تثبيت الجهاز في مكان جيد التهوية.
- ٤ تجنب سد فتحات وتقوب التهوية الموجودة بالجهاز.
- ٥ تأكد من أن درجة الحرارة المحيطة بالجهاز تتراوح بين ٣٥ إلى ٥ درجة مئوية.

ملاحظة: لمزيد من المعلومات، انظر دليل معلومات المنتج المرفق مع الجهاز.

توصيل جهاز الإسقاط

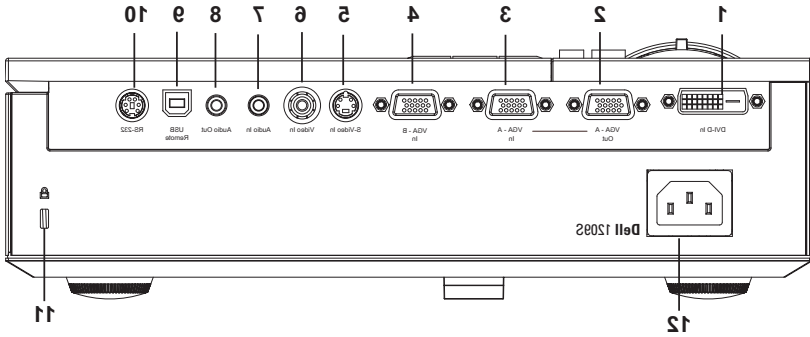

١	منفذ توصيل دخل DVI-D
٢	خرج VGA-A (للعرض على شاشة إضافية)
٣	منفذ دخل VGA-A (D-sub)
٤	منفذ دخل VGA-B (D-sub)
٥	منفذ توصيل S-Video
٦	منفذ توصيل الفيديو المولف
٧	منفذ توصيل دخل الصوت
٨	منفذ توصيل خرج الصوت
٩	منفذ توصيل USB للتحكم عن بعد
١٠	منفذ RS232
١١	فتحة كبل الحماية
١٢	منفذ كبل الطاقة

تنبيه: يرجى اتباع تعليمات السلامة المذكورة في صفحة ٦، قبل الشروع في تنفيذ أي من الإجراءات الواردة في هذا القسم.



التوصيل بجهاز كمبيوتر

التوصيل بجهاز كمبيوتر باستخدام كبل VGA

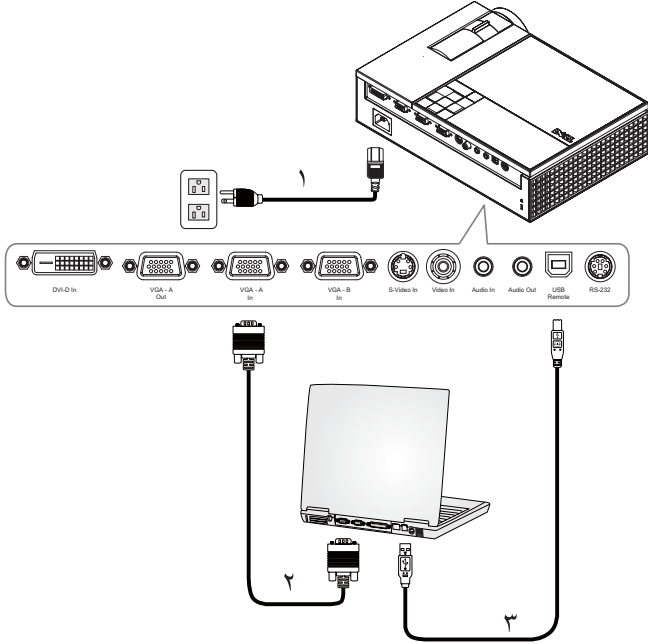

كبل الطاقة	١
كبل VGA إلى VGA	٢
كبل USB إلى USB	٣

ملاحظة: كبل USB غير مرفق من قبل شركة Dell.

ملاحظة: يجب توصيل كبل USB إذا أردت استخدام خاصيتي الصفحة التالية والسابقة المتاحتين من خلال وحدة التحكم عن بعد.

التوصيل بجهاز كمبيوتر باستخدام كبل DVI-D

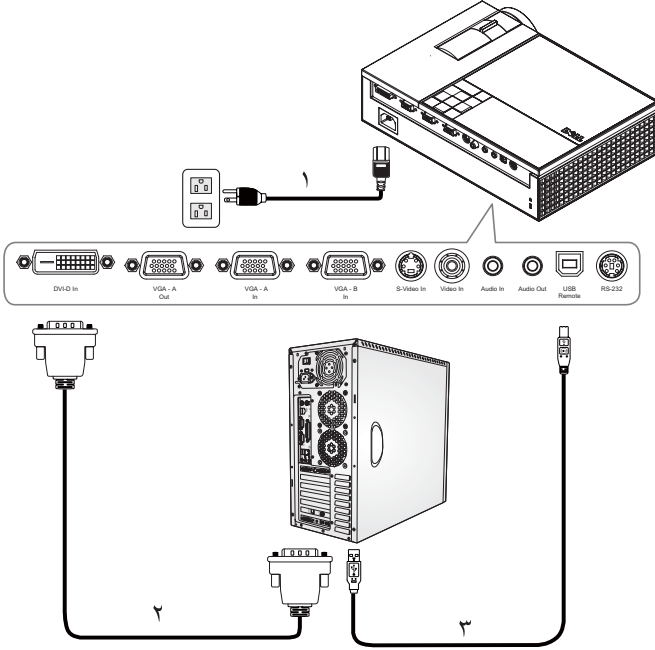

كبل الطاقة	١
كبل DVI-D	٢
كبل USB إلى USB	٣

ملاحظة: كبل USB و DVI-D غير مرفقين من قبل شركة Dell.



التوصيل بجهاز كمبيوتر باستخدام كبل RS232

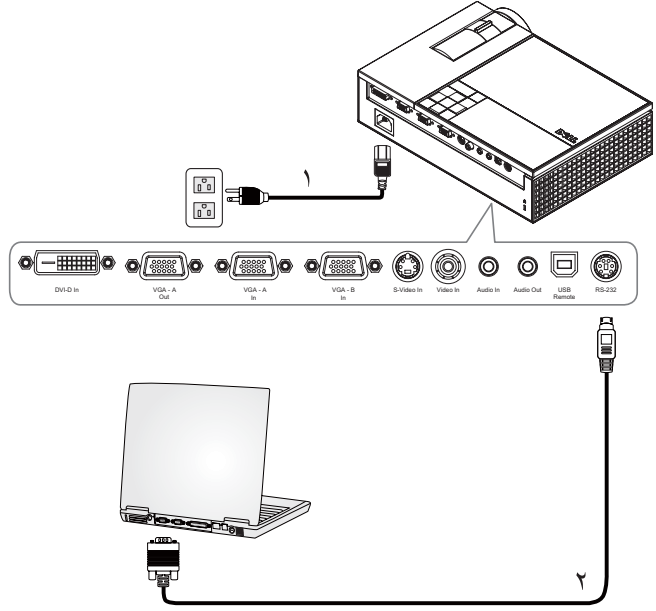

كبل الطاقة	١
كبل RS232	٢

ملاحظة: كبل RS232 غير مرفق من قبل شركة Dell. يمكنك استشارة فني متخصص فيما يتعلق بالكبل وبرنامج التحكم عن بعد عبر RS232

التوصيل بمشغل أقراص DVD

التوصيل بمشغل أقراص DVD باستخدام كبل S-video

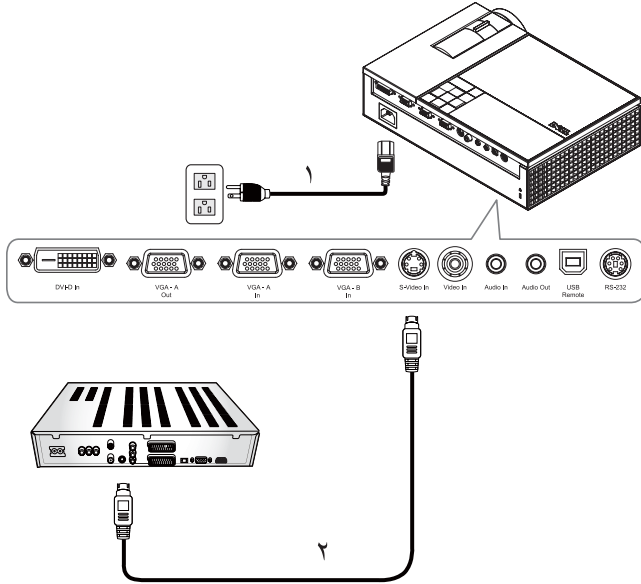

كبل الطاقة	١
كبل S-Video	٢

ملاحظة: كبل S-video غير مرفق من قبل شركة Dell. يمكنك شراء كبل (S-Video) إطلالة
٥٠ قدمًا/١٠٠ قدمًا) من موقع الويب الخاص بشركة Dell.



التوصيل بمشغل أقراص DVD باستخدام كبل فيديو مؤلف

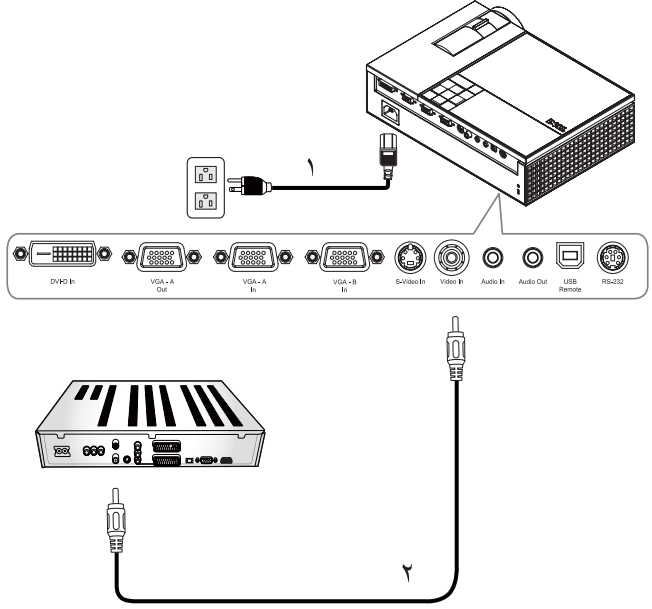

كبل الطاقة	١
كبل فيديو مؤلف	٢

ملاحظة: كبل الفيديو المؤلف غير مرفق من قبل شركة Dell. يمكنك شراء كبل إطالة فيديو مؤلف (٥٠ قدمًا/١٠٠ قدم) من موقع الويب الخاص بشركة.

التوصيل بمشغل أقراص DVD باستخدام كبل فيديو مركب

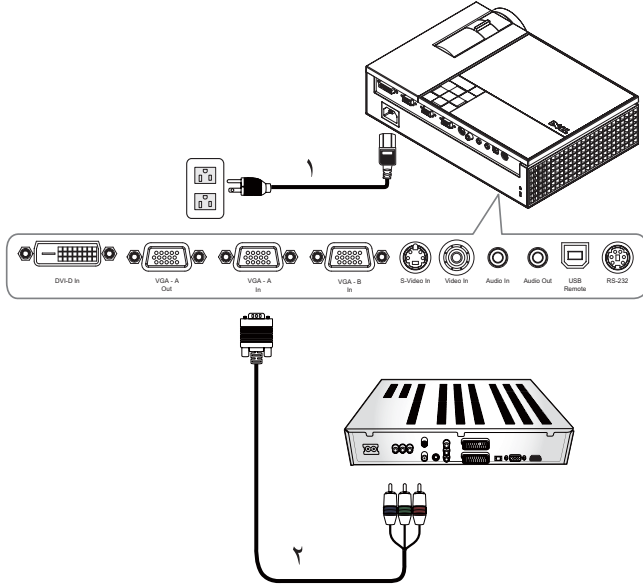

كبل الطاقة	١
كبل VGA إلى YPbPr	٢

ملاحظة: كبل VGA إلى YPbPr غير مرفق من قبل شركة Dell. يمكنك شراء كبل إطلالة
 VGA إلى YPbPr (٥٠ قدما/١٠٠ قدم) من موقع الويب الخاص بشركة Dell.



التوصيل بمشغل أقراص DVD باستخدام كبل HDMI

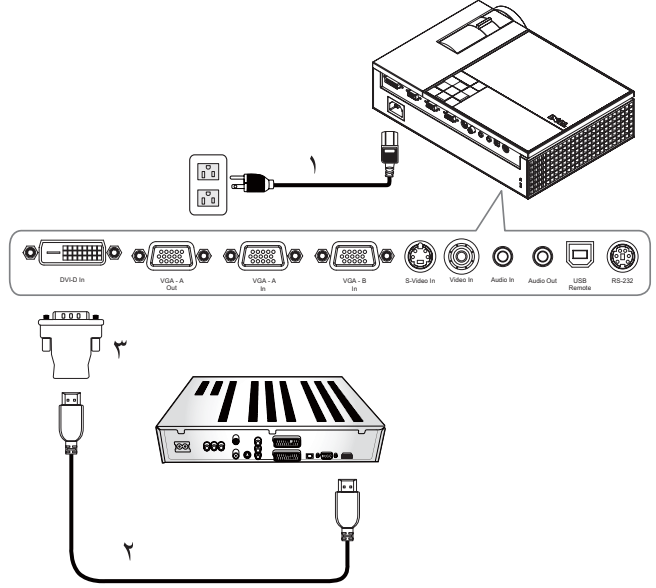

كبل الطاقة	١
كبل HDMI	٢
مهايئ DVI-D	٣

ملاحظة: كبل HDMI ومهايئ DVI-D غير مرفقين من قبل شركة Dell.



استخدام جهاز الإسقاط

تشغيل جهاز الإسقاط

 ملاحظة: يرجى تشغيل جهاز الإسقاط قبل تشغيل مصدر إشارة الدخل. يظل مؤشر زر **Power** (الطاقة) يومض باللون الأزرق إلى أن يتم الضغط عليه.

١ انزع غطاء العدسة.

٢ قم بتوصيل كبل الطاقة وكبلات الإشارة المناسبة. للحصول على مزيد من المعلومات حول توصيل جهاز الإسقاط، راجع "توصيل جهاز الإسقاط" صفحة ٧.

٣ اضغط على زر **Power** (الطاقة) (راجع "استخدام لوحة التحكم" صفحة ١٩ لتعيين موضع زر **Power** (الطاقة)).

٤ قم بتشغيل مصدر دخل الإشارة (جهاز الكمبيوتر أو مشغل أقراص DVD أو ما إلى ذلك)، وسوف يكشف جهاز الإسقاط عن المصدر تلقائياً.

٥ سيظهر شعار شركة Dell لمدة ٣٠ ثانية عند تشغيل الجهاز.

في حالة ظهور الرسالة "جار البحث عن الإشارة..." على الشاشة، تأكد من إحكام توصيل الكبلات المناسبة.

إذا كان هناك عدة مصادر موصلة بجهاز الإسقاط، فاضغط على زر **Source** (المصدر) الموجود بوحدة التحكم عن بعد أو ذلك الموجود في لوحة التحكم لاختيار المصدر المطلوب.

إيقاف تشغيل جهاز الإسقاط

 إشعار: افصل جهاز الإسقاط عن التيار الكهربائي بعد إيقاف تشغيله على نحو صحيح وفقاً للإجراءات التالية.

١ اضغط على زر **Power** (الطاقة).

٢ اضغط على زر **Power** (الطاقة) مرة أخرى. تظل مراوح التبريد تعمل لمدة ٩٠ ثانية.

٣ لإيقاف تشغيل جهاز العرض بسرعة، اضغط على زر الطاقة عندما تكون مراوح تبريد جهاز العرض قيد التشغيل.

 ملاحظة: قبل تشغيل جهاز العرض مرة أخرى، انتظر لمدة ٦٠ ثانية حتى تثبت درجة الحرارة الداخلية. ٤ افصل كبل الطاقة من مأخذ التيار الكهربائي ومن الجهاز.

 ملاحظة: في حالة الضغط على زر **Power** (الطاقة) أثناء وجود الجهاز قيد التشغيل، تظهر رسالة "اضغط على زر الطاقة لإيقاف جهاز الإسقاط" على الشاشة. لإزالة هذه الرسالة، اضغط على زر القائمة الموجود في لوحة التحكم أو تجاهلها لتختفي بعد ٥ ثوانٍ.

ضبط الصورة المسقطية

زيادة ارتفاع الجهاز

- ١ اضغط على زر الرفع.
- ٢ ارفع الجهاز إلى أن يصل إلى زاوية العرض المطلوبة، ثم حرر الزر لتثبيت القدم الرافعة عند ذلك الوضع.
- ٣ استخدم عجلة الضبط والإمالة لضبط زاوية العرض بدقة.

خفض ارتفاع الجهاز

- ١ اضغط على زر الرفع.
- ٢ اخفض مستوى الجهاز، ثم حرر الزر لتثبيت القدم الرافعة عند ذلك الوضع.

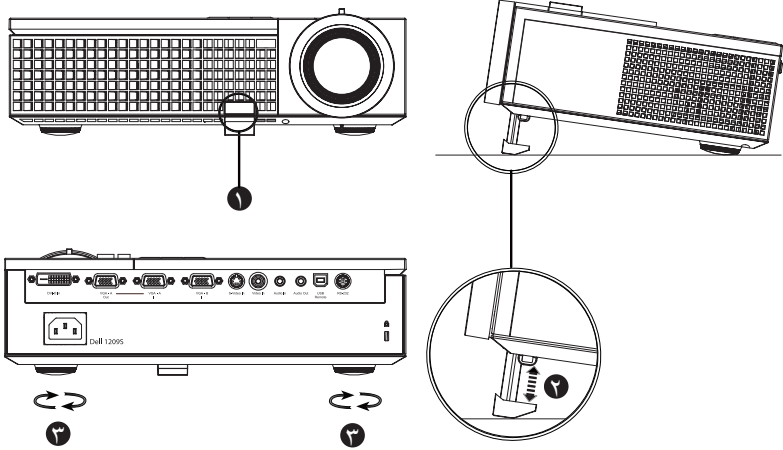

١	زر الرفع
٢	القدم الرافعة
٣	عجلة الضبط والإمالة

ضبط الزوم والتركيز البؤري

⚠ تنبيه: لتفادي تعرض الجهاز للتلف، تأكد من إعادة عدسة الزوم والقدم الرافعة إلى مكانهما تماماً قبل الشروع في تحريك الجهاز.

١ أدر مقبض الزوم لتكبير وتصغير الصورة المسقطة.

٢ أدر عجلة التركيز البؤري إلى أن تحصل على صورة واضحة. يمكن لجهاز الإسقاط أن يقوم بالتركيز البؤري على مسافات تتراوح بين ٣,٣ و ٣٩,٤ قدم (بما يعادل ١ إلى ١٢ م).

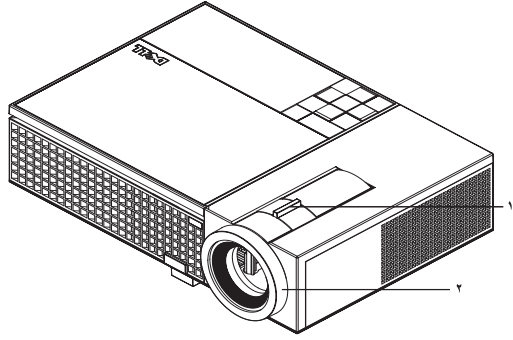

١	مقبض الزوم
٢	عجلة التركيز البؤري

٢	مؤشر تحذير ارتفاع درجة الحرارة	<ul style="list-style-type: none"> • يشير استمرار إضاءة مؤشر درجة الحرارة باللون الكهرماني إلى ارتفاع درجة حرارة الجهاز أو اللمبة أو مشغل اللمبة بصورة مفرطة. وعندئذ يتوقف العرض تلقائياً. أعد تشغيل العرض مرة أخرى بعد أن يبرد الجهاز. إذا استمرت المشكلة، يرجى الاتصال بشركة Dell™. • في حالة وميض مؤشر درجة الحرارة باللون الكهرماني، فإن ذلك يعني تعرض مروحة الجهاز أو عجلة الألوان للتلوث وبالتالي يتوقف الجهاز عن العمل تلقائياً. إذا استمرت المشكلة، يرجى الاتصال بشركة Dell™.
٣	الطاقة	<p>يقوم بتشغيل الجهاز وإيقاف تشغيله. للحصول على مزيد من المعلومات، انظر "تشغيل جهاز الإسقاط" صفحة ١٥ و"إيقاف تشغيل جهاز الإسقاط" صفحة ١٥.</p>
٤	التحرك لأعلى (▲) / ضبط تشوه شبه المنحرف	<p>اضغط لاختيار عناصر المعلومات المعروضة على الشاشة (OSD). اضغط لضبط تشوه الصورة الناتج عن إمالة جهاز الإسقاط. (+٤٠/-٣٥ درجة)</p>
٥	التحرك لليمين (▶) / الضبط التلقائي	<p>اضغط لضبط إعدادات OSD. اضغط على هذا الزر لمزامنة جهاز الإسقاط مع مصدر الدخل. لن تعمل وظيفة الضبط التلقائي أثناء وجود قائمة المعلومات المعروضة على الشاشة (OSD) قيد العرض.</p>
٦	مستقبل الأشعة تحت الحمراء	<p>قم بتوجيه وحدة التحكم عن بعد نحو مستقبل الأشعة تحت الحمراء ثم اضغط على أي زر.</p>
٧	التحرك لأسفل (▼) / ضبط تشوه شبه المنحرف	<p>اضغط لاختيار عناصر OSD. اضغط لضبط تشوه الصورة الناتج عن إمالة جهاز الإسقاط. (+٤٠/-٣٥ درجة)</p>
٨	القائمة	<p>اضغط لتنشيط قائمة OSD. استخدم مفاتيح الاتجاهات وزر Menu (القائمة) للتنقل عبر OSD.</p>
٩	التحرك ليسار (◀) / المصدر	<p>اضغط لضبط إعدادات OSD. اضغط على هذا الزر للتنقل بين مصدر RGB الرقمي و RGB التناظري والفيديو المؤلف والفيديو المركب (YPbPr) عبر (VGA) والفيديو فائق الجودة، وذلك في حالة توصيل عدة مصادر بجهاز الإسقاط.</p>
١٠	إدخال	<p>اضغط على هذا الزر لتأكيد اختيار أحد العناصر.</p>

استخدام وحدة التحكم عن بعد

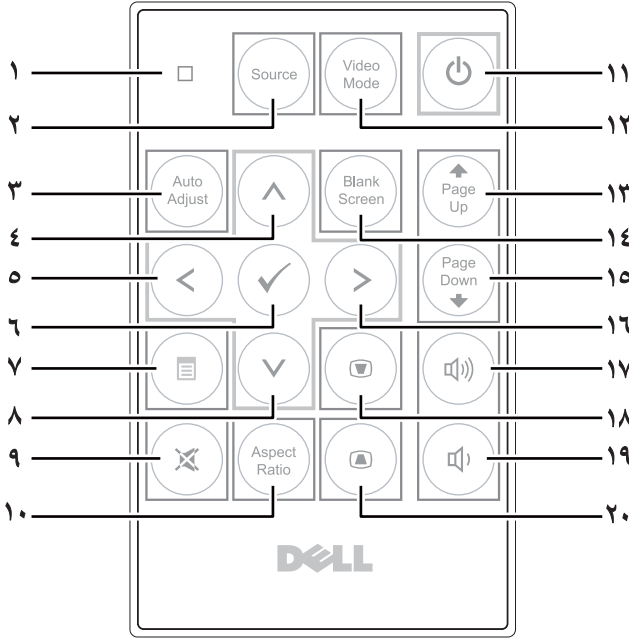

لمبة بيان الحالة	مؤشر بيان الحالة
١	مؤشر بيان الحالة
٢	Source (المصدر)
٣	Auto adjust (الضبط التلقائي)
٤	زر التحرك لأعلى (↑)
٥	زر التحرك لليسار (←)
٦	إدخال
٧	القائمة
٨	زر التحرك لأسفل (↓)
٩	كتم الصوت

اضغط على هذا الزر للتبديل بين مصدر RGB الرقمي و RGB التناظري والفيديو المؤلف والفيديو فائق الجودة والفيديو المركب (YpPr عبر VGA).

اضغط على هذا الزر لمزامنة جهاز الإسقاط مع مصدر الدخل. لن تعمل وظيفة الضبط التلقائي أثناء وجود قائمة OSD قيد العرض (المعلومات المعروضة على الشاشة).

اضغط على هذا الزر لاختيار أحد عناصر قائمة OSD.

اضغط على هذا الزر لضبط إعدادات OSD.

اضغط على هذا الزر لتأكيد اختيار أحد العناصر.

اضغط على هذا الزر لتنشيط قائمة OSD.

اضغط على هذا الزر لاختيار أحد عناصر قائمة OSD.

اضغط على هذا الزر لكتم صوت سماعة جهاز الإسقاط أو إلغاء كتمه.

١٠ Aspect Ratio (نسبة العرض للارتفاع)	اضغط على هذا الزر لتغيير نسبة عرض الصورة المعروضة إلى ارتفاعها.
١١ الطاقة	يقوم بتشغيل الجهاز وإيقاف تشغيله. للحصول على مزيد من المعلومات، انظر "تشغيل جهاز الإسقاط" صفحة ١٥ و"إيقاف تشغيل جهاز الإسقاط" صفحة ١٥.
١٢ Video Mode (وضع الفيديو)	يتميز جهاز الإسقاط Dell™ 1209S ذي الحجم الصغير بوجود تهيئات مسبقة الضبط تتيح أفضل عرض للبيانات (رسومات الكمبيوتر) أو الفيديو (الأفلام والألعاب وغير ذلك). اضغط على زر Video Mode (وضع الفيديو) للتبديل بين وضع الحاسب الشخصي أو وضع الأفلام أو وضع الألعاب أو وضع sRGB أو وضع مخصص (للمستخدم لتهيئة الإعدادات المفضلة وحفظها). يؤدي الضغط مرة واحدة على زر Video Mode (وضع الفيديو) إلى إظهار وضع العرض الحالي. كما أن الضغط عليه مرة أخرى يؤدي إلى التبديل بين أوضاع العرض.
١٣ Page up (صفحة إلى أعلى) ⬆	اضغط على هذا الزر للانتقال إلى الصفحة السابقة.
١٤ Blank Screen (شاشة فارغة)	اضغط على هذا الزر لإخفاء/إظهار الصورة.
١٥ Page down (صفحة إلى أسفل) ⬇	اضغط على هذا الزر للانتقال إلى الصفحة التالية.
١٦ التحرك لليمين ⤴	اضغط على هذا الزر لضبط إعدادات OSD.
١٧ رفع مستوى الصوت	اضغط على هذا الزر لرفع مستوى الصوت.
١٨ ضبط تشوه شبه المنحرف	اضغط لضبط تشوه الصورة الناتج عن إمالة جهاز الإسقاط. (٣٥/±٤٠ - درجة)
١٩ خفض مستوى الصوت	اضغط على هذا الزر لخفض مستوى الصوت.
٢٠ ضبط تشوه شبه المنحرف	اضغط لضبط تشوه الصورة الناتج عن إمالة جهاز الإسقاط. (٣٥/±٤٠ - درجة)

استخدام قائمة المعلومات المعروضة على الشاشة

يتميز جهاز الإسقاط بإتاحة قائمة المعلومات المعروضة على الشاشة (OSD) بعدة لغات بحيث يمكن عرضها في وجود أو عدم وجود مصدر دخل.

اضغط على الزر ⤴ أو ⤵ في لوحة تحكم الجهاز أو في وحدة التحكم عن بعد للتنقل بين علامات التبويب المتاحة بالقائمة الرئيسية. ولاختيار قائمة فرعية، اضغط على زر **Enter** (إدخال) الموجود في لوحة التحكم أو في وحدة التحكم عن بعد.

وعند الرغبة في تحديد أحد الخيارات، اضغط على الزر ⬆ أو ⬇ في لوحة تحكم الجهاز أو وحدة التحكم عن بعد. وعندئذ يتحول لون الخيار إلى الأزرق الداكن. عند اختيار أحد العناصر، يتحول لون العنصر إلى الأزرق الداكن. استخدم الزر ⤴ أو ⤵ في لوحة التحكم أو وحدة التحكم عن بعد لضبط الإعدادات.

للرجوع إلى القائمة الرئيسية، انتقل إلى علامة التبويب "رجوع" ثم اضغط على زر **Enter** (إدخال) الموجود في لوحة التحكم أو وحدة التحكم عن بعد.

للخروج من قائمة OSD، انتقل إلى علامة التبويب "خروج" ثم اضغط على زر **Enter** (إدخال) أو اضغط مباشرة على زر **Menu** (القائمة) الموجود في لوحة التحكم أو وحدة التحكم عن بعد.

القائمة الرئيسية



اختيار الداخل

تتيح لك قائمة "اختيار الداخل" إمكانية اختيار مصدر دخل جهاز الإسقاط.

المصدر التلقائي—اختر **تشغيل** (الوضع الافتراضي) للكشف التلقائي عن إشارات الدخل المتاحة. إذا قمت بالضغط على زر **Source** (المصدر) أثناء وجود الجهاز قيد التشغيل، فإنه سيكشف تلقائياً عن إشارة الدخل التالية المتاحة. اختر إيقاف لقفل إشارة الدخل الحالية. إذا قمت بالضغط على **Source** (المصدر) عند ضبط وضع **المصدر التلقائي** على زر **إيقاف**، فإنه بإمكانك اختيار إشارة الدخل يدوياً.

تشغيل	إيقاف	رجوع
<input checked="" type="checkbox"/>	<input type="checkbox"/>	المصدر التلقائي
<input type="checkbox"/>	<input checked="" type="checkbox"/>	VGA-A
<input type="checkbox"/>	<input checked="" type="checkbox"/>	VGA-B
<input type="checkbox"/>	<input checked="" type="checkbox"/>	DVI-D
<input type="checkbox"/>	<input checked="" type="checkbox"/>	الفيديو فائق الجودة
<input type="checkbox"/>	<input checked="" type="checkbox"/>	الفيديو المؤلف
<input type="checkbox"/>	<input checked="" type="checkbox"/>	خروج من القائمة

VGA-A—اضغط على إدخال للكشف عن إشارة **VGA-A**.

VGA-B—اضغط على إدخال للكشف عن إشارة **VGA-B**.

DVI-D—اضغط على إدخال للكشف عن إشارة **DVI-D**.

الفيديو فائق الجودة—اضغط على إدخال للكشف عن إشارة الفيديو فائق الجودة.

الفيديو المؤلف—اضغط على إدخال للكشف عن إشارة الفيديو المؤلف.

الضبط التلقائي

تقوم وظيفة الضبط التلقائي بضبط التردد والتتبع في وضع الحاسب الشخصي. وأثناء وجود الضبط التلقائي قيد التنفيذ، تظهر الرسالة التالية على

الضبط التلقائي قيد التنفيذ...

الشاشة "الضبط التلقائي قيد التنفيذ..."

الإعداد

يشتمل على الإعدادات محور رأسي ومحور تلقائي ووضع جهاز الإسقاط ونسبة العرض للارتفاع ومعلومات جهاز الإسقاط.

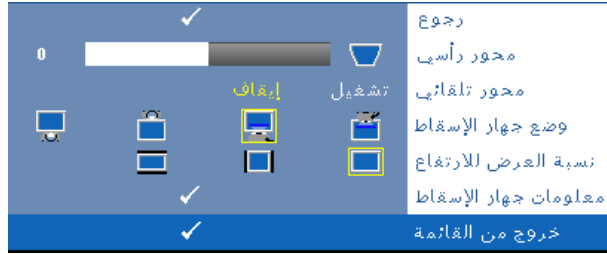

محور رأسي—يتيح ضبط تشوه الصورة الناتج عن إمالة جهاز العرض.

محور تلقائي—يتيح الضبط التلقائي لتشوه الصورة الناتج عن إمالة جهاز العرض.

وضع جهاز الإسقاط—يتيح اختيار وضع جهاز الإسقاط وفقاً لكيفية تثبيته.

• إسقاط أمامي - فوق سطح المكتب — الوضع الافتراضي.

• إسقاط أمامي - تثبيت بالسقف — يقوم جهاز الإسقاط بقلب الصورة رأساً على عقب عند تثبيته في السقف.

• إسقاط خلفي-فوق سطح المكتب — يقوم جهاز الإسقاط بعكس الصورة بما يتيح إمكانية العرض من خلف شاشة نصف شفافة.

• إسقاط خلفي-تثبيت بالسقف — يقوم جهاز الإسقاط بعكس الصورة وقلبها رأساً على عقب. وبهذا تتاح إمكانية العرض من خلف شاشة نصف شفافة مع تثبيت الجهاز بالسقف.

نسبة العرض للارتفاع—يتيح إمكانية ضبط نسبة العرض إلى الارتفاع.

• الأصل — يقوم بضبط مصدر الدخل لملاءمة الشاشة مع الحفاظ على نسبة العرض إلى الارتفاع الخاصة بمصدر الدخل.

• ٣:٤ — يقوم بضبط مصدر الدخل لملاءمة الشاشة.

• العرض — يقوم بضبط مصدر الدخل لملاءمة عرض الشاشة.

اختر وضع العرض أو ٣:٤ عند استخدام أي مما يلي:

– دقة جهاز الكمبيوتر أعلى من SVGA.

– استخدام كبل فيديو مركب (١٠٨٠p/١٠٨٠i/٧٢٠p)

معلومات جهاز الإسقاط—يعرض اسم طراز جهاز الإسقاط ومصدر الدخل الحالي والرقم التسلسلي للجهاز (PPID#).

الصورة (في وضع الحاسب الشخصي)

يمكنك من خلال قائمة الصورة ضبط إعدادات العرض الخاصة بجهاز الإسقاط. تحتوي هذه القائمة على الخيارات التالية:

50	<input type="checkbox"/>	رجوع
50	<input type="checkbox"/>	السطوع
50	<input type="checkbox"/>	التباين
50	<input type="checkbox"/>	درجة الحرارة اللونية
50	<input type="checkbox"/>	ضبط اللون
50	<input type="checkbox"/>	خروج من القائمة

السطوع—استخدم < و > لضبط سطوع الصورة.

التباين—استخدم < و > لضبط تباين العرض.

درجة الحرارة اللونية—يتيح إمكانية ضبط درجة الحرارة اللونية. ففي درجات الحرارة اللونية المرتفعة تبدو الشاشة أكثر برودة، بينما تبدو أكثر دفئاً في درجات الحرارة اللونية المنخفضة. ويتم تنشيط الوضع المخصص عند ضبط القيم الموجودة في قائمة ضبط اللون. وتُحفظ القيم في الوضع المخصص.

ضبط اللون—يتيح إمكانية ضبط الألوان الأحمر والأخضر والأزرق.

الصورة (في وضع الفيديو)

يمكنك من خلال قائمة الصورة ضبط إعدادات العرض الخاصة بجهاز الإسقاط. وتحتوي هذه القائمة على الخيارات التالية:

50	<input checked="" type="checkbox"/>	رجوع		
50	<input type="checkbox"/>	السطوع		
50	<input type="checkbox"/>	التباين		
مخصص	عالي	وسط	منخفض	درجة الحرارة اللونية
50	<input type="checkbox"/>	أحمر	ضبط اللون	
50	<input type="checkbox"/>	أخضر		
50	<input type="checkbox"/>	أزرق		
50	<input type="checkbox"/>	التشبع		
16	<input type="checkbox"/>	الحدة		
50	<input type="checkbox"/>	درجة اللون		
<input checked="" type="checkbox"/>		خروج من القائمة		

السطوع—استخدم و لضبط سطوع الصورة.

التباين—استخدم و لضبط تباين العرض.

يتيح إمكانية ضبط درجة الحرارة اللونية—ففي درجات الحرارة اللونية المرتفعة تبدو الشاشة أكثر برودة، بينما تبدو أكثر دفئاً في درجات الحرارة اللونية المنخفضة. ويتم تنشيط الوضع المخصص عند ضبط القيم الموجودة في قائمة ضبط اللون. وتُحفظ القيم في الوضع المخصص.

ضبط اللون—يتيح إمكانية ضبط الألوان الأحمر والأخضر والأزرق.

التشبع—يتيح إمكانية ضبط صورة مصدر فيديو من أسلوب عرض الأبيض والأسود حتى الألوان تامة الإشباع. اضغط على لخفض مقدار الألوان في الصورة، واضغط على لزيادته.

الحدة—اضغط على لخفض الحدة، واضغط على لزيادتها.

درجة اللون—اضغط على لزيادة مقدار اللون الأخضر في الصورة، واضغط على لزيادة مقدار اللون الأحمر في الصورة (قابل للتحديد مع نظام NTSC فقط).

العرض (في وضع الحاسب الشخصي)

يمكنك من خلال قائمة العرض ضبط إعدادات العرض الخاصة بجهاز الإسقاط. وتحتوي هذه القائمة على الخيارات التالية:



وضع الفيديو—يتيح إمكانية تحسين وضع العرض في جهاز الإسقاط:

كمبيوتر والفيلام sRGB (ويتيح عرض الألوان بدقة أكثر) و**الألعاب ومخصص** (لتحديد إعداداتك المفضلة). في حالة ضبط إعدادات **كثافة اللون الأبيض** أو **إزالة جاما**، فإن جهاز الإسقاط يتحول تلقائياً إلى وضع **مخصص**.

ملاحظة: إذا قمت بضبط إعدادات **كثافة اللون الأبيض** أو **إزالة جاما**، فإن جهاز الإسقاط يتحول تلقائياً إلى وضع **مخصص**.

نوع الإشارة—يتيح إمكانية اختيار نوع الإشارة يدوياً من بين **RGB** أو **YCbCr** أو **YPbPr**.

الزوم—اضغط على \rightarrow لتكبير الصورة رقمياً حتى أربع مرات على شاشة الإسقاط واضغط على \leftarrow لتصغير الصورة المكبرة.

تنقل التكبير/التصغير—اضغط على \leftarrow \rightarrow \uparrow \downarrow لتحريك شاشة الإسقاط.

كثافة اللون الأبيض—اختر القيمة 0 للحصول على أقصى إنتاج للألوان، واختر القيمة 10 للحصول على أعلى درجة من السطوع.

إزالة جاما—يتيح إمكانية الاختيار من بين قيم الضبط المسبق الأربعة (1، 2، 3، 4) وذلك لتغيير أداء ألوان العرض.

الوضع الأفقي—اضغط على \leftarrow لتحريك الصورة إلى اليسار، واضغط على \rightarrow لتحريكها إلى اليمين.

الوضع الرأسي—اضغط على \leftarrow لتحريك الصورة لأسفل، واضغط على \rightarrow لتحريكها لأعلى.

التردد—يُتيح تغيير تردد ساعة بيانات العرض لتتلاءم مع تردد بطاقة الرسوم الخاصة بجهاز الكمبيوتر. في حالة ظهور موجة عمودية مهتزة، استخدم خاصية التحكم في التردد لتصغير الأشرطة. ويعد هذا النوع من الضبط رديئاً.

التتبع—يُتيح إمكانية ضبط الفارق الزمني بين إشارة العرض وبطاقة الرسوم. وفي حالة عدم استقرار الصورة أو اهتزازها، يمكنك استخدام خيار التتبع لضبط الصورة. ويتميز هذا النوع من الضبط بالدقة.

العرض (في وضع الفيديو)

يمكنك من خلال قائمة العرض ضبط إعدادات العرض الخاصة بجهاز الإسقاط. وتحتوي هذه القائمة على الخيارات التالية:



وضع الفيديو—يُتيح إمكانية تحسين وضع العرض في جهاز الإسقاط:

كمبيوتر و الفيلم و sRGB (يُتيح عرض الألوان بدقة أكثر) والألعاب ومخصص (لتحديد إعداداتك المفضلة). في حالة ضبط إعدادات كثافة اللون الأبيض أو إزالة جاما، فإن جهاز الإسقاط يتحول تلقائياً إلى وضع مخصص.

ملاحظة: إذا قمت بضبط إعدادات كثافة اللون الأبيض أو إزالة جاما، فإن جهاز الإسقاط يتحول تلقائياً إلى وضع مخصص.

وضع الفيديو—يُتيح إمكانية اختيار نوع الإشارة يدوياً من بين RGB أو YCbCr أو YPbPr.

الزوم—اضغط على > لتكبير الصورة رقمياً حتى أربع مرات على شاشة الإسقاط، واضغط على < لتصغير الصورة المكبرة.

تنقل التكبير/التصغير—اضغط على > < < > لتحريك شاشة الإسقاط.

كثافة اللون الأبيض—اختر القيمة ٠ للحصول على أقصى إنتاج للألوان، واختر القيمة ١٠ للحصول على أعلى درجة من السطوع.

إزالة جاما—يُتيح إمكانية الاختيار من بين قيم الضبط المسبق الأربعة (١، ٢، ٣، ٤) وذلك لتغيير أداء ألوان العرض.

اللمبة

يمكنك من خلال قائمة اللمبة ضبط إعدادات العرض الخاصة بجهاز الإسقاط. وتحتوي هذه القائمة على الخيارات التالية:

✓	رجوع
1500	ساعة اللمبة
لا	توفير الطاقة
✓ نعم	الوضع الاقتصادي
إيقاف تشغيل	إعادة ضبط اللمبة
لا	إغلاق سريع
لا	خروج من القائمة
✓	

ساعة اللمبة—تتيح عرض ساعات التشغيل منذ آخر وقت تمت فيه إعادة ضبط مؤقت اللمبة.

توفير الطاقة—اختر "نعم" لضبط مهلة تشغيل وضع توفير الطاقة، وهي الفترة الزمنية التي ينتظرها جهاز الإسقاط بدون الحصول على إشارة دخل. والضبط الافتراضي لهذه الفترة الزمنية هو ١٢٠ دقيقة. غير أنه من الممكن ضبطها على ٥ أو ١٥ أو ٣٠ أو ٤٥ أو ٦٠ أو ١٢٠ دقيقة.

إذا لم يتم الكشف عن أي إشارة دخل أثناء المهلة، يقوم جهاز الإسقاط بإيقاف تشغيل اللمبة وينتقل إلى وضع توفير الطاقة. أما في حالة الكشف عن إشارة دخل خلالها، يتم تشغيل جهاز الإسقاط تلقائياً. وإذا لم يتم الكشف عن إشارة دخل خلال ساعتين، ينتقل جهاز الإسقاط من وضع توفير الطاقة إلى وضع فصل الطاقة. ولتشغيل جهاز الإسقاط، اضغط على زر الطاقة.

الوضع الاقتصادي—اختر **تشغيل** لتشغيل جهاز الإسقاط بمستوى منخفض من الطاقة (١٦٥ وات)، حيث إن ذلك من شأنه إطالة عمر اللمبة وخفض مستوى صوت التشغيل وزيادة إعتام خرج الإشراق على الشاشة. واختر **إيقاف** لتشغيل الجهاز بمستوى الطاقة العادي (٢٠٠ وات).

إعادة ضبط اللمبة—سعد تركيب لمبة جديدة، اختر **نعم** لإعادة ضبط مؤقت اللمبة.

إغلاق سريع—اختر **نعم** لإيقاف تشغيل جهاز الإسقاط بضغطة واحدة على زر **Power** (الطاقة) إذ تتيح هذه الوظيفة إمكانية إيقاف تشغيل جهاز الإسقاط بسرعة مع زيادة سرعة المروحة. ويُتوقع ارتفاع صوت الجهاز أثناء القيام بهذه العملية.

اللغة

تتيح قائمة اللغة إمكانية ضبط لغة قائمة OSD



✓		رجوع
10		الحجم
		كتم الصوت
✓		الشاشة المخصصة
	إيقاف	قفل القائمة
20		مهلة القائمة
		وضع القائمة
0		شفافية القائمة
	إيقاف	كلمة المرور
✓		تغيير كلمة المرور
	إيقاف	نمط الاختبار
	إيقاف	ضبط المصنع
✓		خروج من القائمة

الحجم—اضغط على < و > لخفض/زيادة مستوى الصوت.

كتم الصوت—يتيح إمكانية كتم الصوت.

الشاشة المخصصة—اضغط على إدخال لإظهار قائمة الشاشة المخصصة. قم بتوصيل مصدر دخل بمستوى الدقة الأصلية ثم اضغط على زر إدخال واختر "نعم". سيقوم جهاز الإسقاط بالتقاط صورة الشاشة على أنها "شعاري المخصص". وبالتالي تحل هذه الشاشة محل كل الشاشات الأصلية ذات شعار شركة Dell. كما يمكن استعادة الشاشة الافتراضية باختيار شعار شركة Dell من الشاشة المنبثقة.

قفل القائمة—اختر تشغيل لتمكين قفل القائمة وإخفاء قائمة OSD. اختر إيقاف لتعطيل قفل القائمة وإظهار قائمة OSD.

ملاحظة: في حالة إخفاء قائمة OSD عند تعطيل وظيفة قفل الشاشة، اضغط على زر القائمة الموجود في لوحة التحكم الجهاز لمدة ١٥ ثانية، ثم قم بإيقاف تمكين الوظيفة.

مهلة القائمة—يتيح ضبط الفترة الزمنية الخاصة بـ مهلة قائمة OSD. علماً قائمة OSD تختفي افتراضياً من على الشاشة بعد ٣٠ ثانية من عدم النشاط.
وضع القائمة—يتيح إمكانية اختيار وضع عرض قائمة OSD على الشاشة.

شفافية القائمة—حدد هذا الخيار لتغيير مستوى شفافية خلفية قائمة OSD.

كلمة المرور—عند تمكين خاصية الحماية بكلمة المرور، تظهر شاشة الحماية بكلمة المرور والتي تطلب إدخال كلمة المرور وذلك عند بداية توصيل قابس الطاقة بأخذ التيار الكهربائي وتشغيل الجهاز لأول مرة. علماً بأن هذه الوظيفة معطلة افتراضياً. ويمكنك تمكينها من خلال قائمة كلمة المرور. وسيتم تنشيط خاصية الحماية بكلمة المرور في المرة التالية التي تقوم فيها بتشغيل الجهاز. إذا قمت بتمكين هذه الخاصية، سوف تتم مطالبتك بإدخال كلمة المرور عند تشغيل الجهاز:

١ طلب إدخال كلمة المرور للمرة الأولى:

أ انتقل إلى قائمة أخرى، واضغط على إدخال ثم اختر كلمة المرور بغرض تمكين إعداد كلمة المرور.

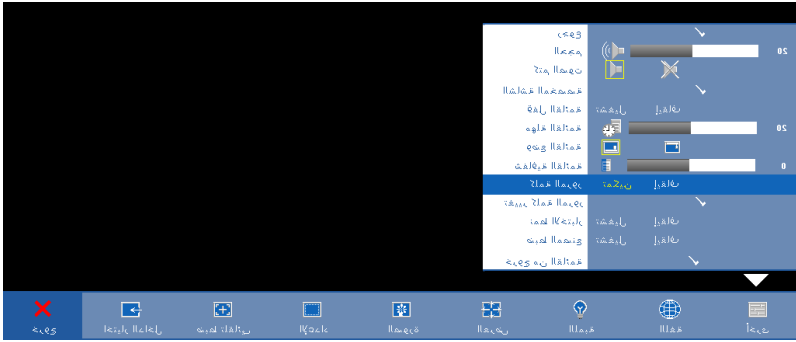

ب سيؤدي تمكين خاصية كلمة المرور إلى ظهور شاشة أحرف، اكتب عددا مكونا من أربعة أرقام ثم اضغط على زر إدخال.



أ أدخل كلمة المرور مرة أخرى للتأكيد.

ب في حالة نجاح عملية التحقق من كلمة المرور، يمكنك استئناف الوصول إلى وظائف واستخدامات جهاز الإسقاط.

٢ يرجى الانتباه إلى أنه عند إدخال كلمة مرور خاطئة في مرتين، فسوف تحصل على فرصتين أخرتين فقط، فبعد ثلاث محاولات غير صالحة لإدخال كلمة مرور، سيتم إيقاف الجهاز تلقائياً.



٣ ملاحظة: يرجى الاتصال بشركة DELL™ أو بفني صيانة مؤهل حال نسيان كلمة المرور. لإلغاء خاصية كلمة المرور، اختر إيقاف وأدخل كلمة المرور لإيقاف تمكين هذه الخاصية.

يرجى إدخال كلمة المرور.

كلمة المرور (كود من 4 حروف): X X X X

J	I	H	G	F	E	D	C	B	A
T	S	R	Q	P	O	N	M	L	K
3	2	1	0	Z	Y	X	W	V	U
خروج	إدخال	←	9	8	7	6	5	4	

اختبار

تأكيد 70641-46B-0208 CH-0C2726 PPID

تغيير كلمة المرور—أدخل كلمة المرور الأصلية، ثم اكتب كلمة المرور الجديدة وقم بتأكيدهما.

يرجى إدخال كلمة المرور الأصلية.

كلمة المرور (كود من 4 حروف): X X X X

J	I	H	G	F	E	D	C	B	A
T	S	R	Q	P	O	N	M	L	K
3	2	1	0	Z	Y	X	W	V	U
خروج	إدخال	←	9	8	7	6	5	4	

اختبار

تأكيد 70641-46B-0208 CH-0C2726 PPID

نمط الاختبار—اختر تشغيل لتشغيل نمط الاختبار المضمن لإجراء اختبار ذاتي للتركيز والدقة. اختر إيقاف لإيقاف تمكين هذه الخاصية.

ضبط المصنع—اختر تشغيل لإعادة ضبط جهاز الإسقاط على إعدادات المصنع الافتراضية. يقوم هذا الخيار بإعادة ضبط العناصر، بما في ذلك إعدادات مصادر الكمبيوتر ومصدر الفيديو.

استكشاف أعطال الجهاز وإصلاحها

في حالة مواجهة مشاكل مع الجهاز، يرجى الاطلاع على إرشادات استكشاف الأعطال وإصلاحها التالية. إذا استمرت المشكلة، بادر بالاتصال بشركة Dell™. يرجى الرجوع إلى "الاتصال بشركة Dell™". صفحة ٤٩.

المشكلة	الحلول الممكنة
عدم ظهور الصورة على الشاشة	<ul style="list-style-type: none"> • تأكد من نزع غطاء العدسة وتشغيل جهاز الإسقاط. • تأكد من تمكين منفذ الرسوم الخارجي. إذا كنت تستخدم كمبيوتر محمول من إنتاج شركة Dell™، فاضغط على $(Fn+F8)$. أما في حالة استخدام أجهزة كمبيوتر من إنتاج شركات أخرى، فيرجى الرجوع إلى الوثائق الخاصة بها. • تأكد من إحكام توصيل جميع الكبلات. يرجى الرجوع إلى صفحة ٧. • تأكد من عدم انثناء دبابيس منافذ التوصيل أو انكسارها. • تأكد من تركيب اللمبة بإحكام في مكانها. (يرجى الرجوع إلى صفحة ٤١). • استخدم نمط الاختبار الموجود بقائمة أخرى. تأكد من صحة ألوان نمط الاختبار.

المشكلة (تابع)

عرض جزء من الصورة أو ظهورها على نحو متحرك أو غير سليم

الحلول الممكنة (تابع)

١ اضغط على زر **Auto Adjust** (ضبط تلقائي) في وحدة التحكم عن بعد أو لوحة التحكم.

٢ إذا كنت تستخدم كمبيوتر محمول من إنتاج شركة **Dell™**، فاضبط دقة الكمبيوتر على **XGA (1024 x 768)**:



أ انقر بزر الماوس الأيمن فوق الجزء غير المستخدم من سطح المكتب في نظام **Windows**، ثم انقر فوق **Properties (خصائص)** واختر علامة تبويب **Settings (إعدادات)**.

ب تحقق من أن الإعداد الخاص بمنفذ الشاشة الخارجية هو **١٠٢٤ x ٧٦٨ بكسل**.

ج اضغط على **(Fn+F8)**  .

إذا واجهت صعوبة في تغيير أبعاد الدقة أو في حالة تجمد الشاشة، فاعد تشغيل جميع الأجهزة بما فيها جهاز الإسقاط. إذا كنت تستخدم جهاز كمبيوتر محمول من إنتاج شركة أخرى بخلاف **Dell™**، يرجى الرجوع إلى الوثائق الخاصة به.

عدم ظهور العرض التقديمي على الشاشة

إذا كنت تستخدم كمبيوتر محمول، فاضغط على **(Fn+F8)**  .

عدم ثبات الصورة أو اهتزازها

اضبط وظيفة التتبع في قائمة **OSD** الفرعية **العرض (في وضع الحاسب الشخصي فقط)**.

احتواء الصورة على خط عمودي مهتز

اضبط التردد في قائمة **OSD** الفرعية **العرض (في وضع الحاسب الشخصي فقط)**.

ألوان الصورة غير سليمة

• إذا كانت الشاشة تستقبل خرج إشارة خاطئة من بطاقة الرسوم، يرجى ضبط نوع الإشارة على **RGB** في علامة تبويب **العرض** بقائمة **OSD**.

• استخدم **نمط الاختبار** الموجود بقائمة أخرى. تأكد من صحة ألوان نمط الاختبار.

وقوع الصورة خارج نطاق التركيز البؤري

١ اضبط عجلة التركيز البؤري الموجودة فوق عدسة جهاز الإسقاط.

٢ تأكد من وقوع شاشة الإسقاط على المسافة المطلوبة من جهاز الإسقاط.

(من ٣,٣ قدم [١ م] إلى ٣٩,٤ قدم [١٢ م]).

المشكلة (تابع)	الحلول الممكنة (تابع)
تمتد الصورة عند عرض محتويات أقراص DVD بنسبة عرض إلى ارتفاع ٩:١٦	يكشف الجهاز تلقائياً عن تنسيق إشارة الدخل، وهو يحافظ على نسبة عرض الصورة المسطحة إلى ارتفاعها وفقاً لتنسيق إشارة الدخل أثناء تنشيط وضع الأصل.
الصورة معكوسة	إذا ظلت الصورة ممتدة، فاضبط نسبة العرض إلى الارتفاع في قائمة الإعداد في قائمة OSD.
احتراق اللبنة أو صدور صوت طقطقة عنها	اختر الإعداد من قائمة OSD واضبط وضع جهاز الإسقاط. عند وصول اللبنة إلى نهاية عمرها الافتراضي، فإنها تحترق أو يصدر عنها صوت طقطقة عالٍ. وفي حالة حدوث ذلك، لن يمكن تشغيل الجهاز مرة أخرى. لاستبدال اللبنة بأخرى، يرجى الرجوع إلى صفحة ٤١.
إضاءة مؤشر اللبنة باللون الكهرماني بصورة متصلة	إذا أضاء مؤشر اللبنة باللون الكهرماني بصورة متصلة، يجب استبدال اللبنة.
وميض مؤشر اللبنة باللون الكهرماني	ممثلي في حال وميض كل من مؤشر اللبنة والطاقة باللون الكهرماني، فإن ذلك يعني تعرض مشغل اللبنة للتلف وبالتالي يتوقف الجهاز عن العمل تلقائياً.
إضاءة مؤشر درجة الحرارة باللون الكهرماني بصورة متصلة	في حالة وميض مؤشر اللبنة باللون الكهرماني وإضاءة مؤشر الطاقة بالأزرق بصفة متصلة، فإن ذلك يعني تعرض عجلة الألوان للتلف وبالتالي يتوقف الجهاز عن العمل تلقائياً. افصل سلك الطاقة بعد ٣ دقائق ثم أعد التشغيل مرة أخرى. إذا استمرت المشكلة، قم بالاتصال بشركة Dell™.
وميض مؤشر درجة الحرارة باللون الكهرماني	ذلك يعني ارتفاع درجة حرارة جهاز الإسقاط. عندئذٍ يتوقف العرض تلقائياً. أعد تشغيل العرض مرة أخرى بعد أن يبرد الجهاز. إذا استمرت المشكلة، يرجى الاتصال بشركة Dell™.
عدم ظهور OSD قائمة على الشاشة	ذلك يعني تعرض مروحة الجهاز للتلف، وبالتالي يتوقف الجهاز عن العمل تلقائياً. إذا استمرت المشكلة، يرجى الاتصال بشركة Dell™.
	حاول الضغط على زر القائمة الموجود على اللوحة لمدة ١٥ ثانية لفتح قائمة OSD. تحقق من قفل القائمة صفحة ٣١.

المشكلة (تابع)

عدم عمل وحدة التحكم عن بعد بسلاسة
أو عملها خلال نطاق محدود

الحلول الممكنة (تابع)

قد تكون طاقة البطاريات منخفضة. تحقق مما إذا كان مؤشر
بيان الحالة الموجود بوحدة التحكم عن بعد شديد الخفوت. إذا
كان الأمر كذلك، استبدل البطارية بأخرى جديدة من
نوع CR2032.

تغيير اللمبة

تنبيه: يرجى اتباع تعليمات السلامة المذكورة في صفحة ٦ قبل الشروع في تنفيذ أي من الإجراءات الواردة في هذا القسم.

استبدل اللمبة عند ظهور الرسالة التالية على الشاشة: "تقرب اللمبة من نهاية عمرها الافتراضي للتشغيل بكامل طاقتها. لذا يوصى باستبدالها! www.dell.com/lamps" إذا استمرت المشكلة بعد استبدال اللمبة، يرجى الاتصال بشركة Dell™ للمزيد من المعلومات، يرجى الاطلاع على قسم "الاتصال بشركة Dell™" صفحة ٤٩.

تنبيه: ترتفع درجة حرارة اللمبة إلى حد كبير عند الاستخدام؛ فلا تحاول استبدال اللمبة قبل ترك الجهاز لمدة ٣٠ دقيقة على الأقل حتى يبرد.

تنبيه: لا تلمس الجزء الزجاجي من اللمبة في أي وقت من الأوقات، إذ إن لمبات الجهاز رقيقة للغاية وقد تحطم باللمس. كما أن قطع الزجاج المهشم حادة ويمكن أن تتسبب في حدوث إصابات.

تنبيه: في حالة تهشم اللمبة، قم بإزالة كافة الأجزاء المكسورة من داخل الجهاز وتخلص منها أو أعد توويرها وفقاً لقانون الولاية أو القوانين المحلية أو الفيدرالية. للمزيد من المعلومات، يرجى زيارة موقع www.dell.com/hg.

١ قم بإيقاف تشغيل جهاز الإسقاط ثم افصل كبل الطاقة.

٢ اترك الجهاز ليبرد لمدة ٣٠ دقيقة على الأقل.

٣ فك المسمارين الموليبدين المثبتين لغطاء اللمبة، ثم انزع الغطاء.

٤ فك المسمارين الموليبدين المثبتين لللمبة.

٥ اسحب اللمبة لأعلى باستخدام المقبض المعدني الخاص بها.

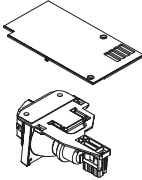

ملاحظة: قد تطلب شركة Dell™ استعادة اللمبات التي يتم استبدالها خلال فترة الضمان. وإلا، يجب الاتصال بالوكالة المحلية المعنية بالتخلص من المخلفات بغرض معرفة عنوان أقرب موقع للتخلص من المخلفات.

٦ استبدل اللمبة القديمة بأخرى جديدة.

٧ قم بإحكام ربط المسمارين المثبتين لللمبة.

٨ أعد تركيب غطاء اللمبة وأحكام ربط المسمارين.

٩ أعد ضبط وقت استخدام المصباح عن طريق اختيار "نعم"

أمام إعادة ضبط اللمبة في علامة تويوب اللمبة بقائمة OSD. (يرجى الرجوع إلى قائمة اللمبة صفحة ٢٩)

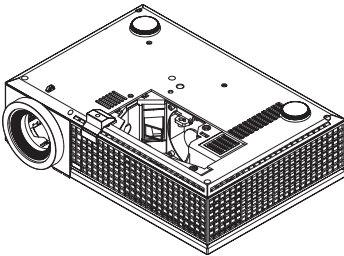



تنبيه: التخلص من اللمبة (في الولايات المتحدة فقط)
تحتوي اللمبة/اللمبات (Hg) الموجودة في هذا المنتج على مادة الزئبق، لذا يجب التخلص منها أو إعادة تدويرها بشكل يتوافق مع القوانين المحلية أو قوانين الولاية أو القوانين الفيدرالية. للمزيد من المعلومات، يرجى زيارة موقع WWW.DELL.COM/HG. أو زيارة موقع WWW.EIAE.ORG. تحالف الصناعات الإلكترونية على الموقع وللإطلاع على المعلومات الخاصة بالتخلص من اللمبات، يمكن زيارة موقع WWW.LAMPRECYCLE.ORG.



المواصفات

DarkChip1™، بوصة، ٠,٥٥ SVGA DMD Type X	صمام ضوئي
٢٥٠٠ أنسي لومن (كحد أقصى)	السطوع
١:١٨٠٠ نموذجية (تشغيل/إيقاف الوضع الكامل)	نسبة التباين
٨٥% نموذجي (المعيار الياباني - JBMA)	الاتساق
٦٠٠ x ٨٠٠ (SVGA)	عدد وحدات البكسل
١٦,٧ مليون لون	الألوان القابلة للعرض
٢x	سرعة عجلة الألوان
اتساع فتحة العدسة (F-Stop): ٢,٥٥-١٠,٤١ F/٢	عدسة الإسقاط
البعد البؤري، ٢٤-٢١,٨ f=م	
عدسة زوم يدوية بسرعة ١,١x	
بوصة (القطر) ٢٢,٨٩-٣٠,٢,٨	مقاس شاشة الإسقاط
٤,٣٩-٣,٣ قدم (م ١٢~١,٠)	مسافة الإسقاط
الفيديو المؤلف / الفيديو فائق الجودة: PAL, (٤٣,٤,M,J) NTSC, (L,K1,K,G,D,B) SECAM,(٦٠,Nc,N,M,I,H,G,D,B)	التوافق مع أنظمة الفيديو
الفيديو المركب عبر VGA و DVI-D: ١٠٨٠i/p, ٧٢٠p, ٥٧٦i/p, ٤٨٠i/p	
تيار متردد عام بقدرة ٥٠/٦٠-٢٦٤-٩٠ هرتز بدخل تم تصحيحه باستخدام مصحح معامل الطاقة	وحدة الإمداد بالطاقة
٢٥٦ وات عند تشغيل الوضع الكامل و ٢١٦ وات عند تشغيل الوضع الاقتصادي	استهلاك الطاقة
سماعة واحدة، ٨ وات جذر متوسط التردد	الصوت
٣٤ ديسبل (A) عند تشغيل الوضع الكامل و ٣١ ديسبل (A) عند تشغيل الوضع الاقتصادي	مستوى الضجيج
٤,٩٥ رطلاً (٢,٢٥ كجم)	الوزن
١١,٦٨ x ٧,٩٦ x ٣,١٧ ± ٠,٠٤ بوصة من الخارج (٢٩٦,٥ x ٢٠٢ x ٨٠,٥ ± ١ مم)	الأبعاد (العرض x الارتفاع x العمق)

المتطلبات البيئية

درجة حرارة التشغيل: ٣٥ - ٥ درجة مئوية
(٩٥-٤١ درجة فهرنهايت)
الرطوبة: ٨٠٪ بحد أقصى

درجة حرارة التخزين: صفر إلى ٦٠ درجة مئوية
(١٤٠ إلى ٣٢ درجة فهرنهايت)
الرطوبة: ٩٠٪ بحد أقصى

ICES-003 ،NemkoGS ،cUL ،UL ،VCCI ،CE ،FCC
،GOST ،C-Tick (MIC
،SABS ،IRAM ،NOM ،PSB ،CCC
eK ،PSE ،SASO ،CECP

المعلومات التنظيمية

الطاقة: مقيس دخل التيار المتردد

منافذ توصيل الدخل/الخرج

دخول الكمبيوتر الشخصي: منفذ D-sub لإشارات دخل تناظري/مركب،
HDTV

خرج الكمبيوتر الشخصي: منفذ D-sub ذو ١٥ سنًا

دخول الفيديو: منفذ فيديو مؤلف RCA

ومنفذ S-video

دخول الصوت: مقيس هاتف (بقطر ٣,٥ مم)

خرج الصوت: مقيس هاتف (بقطر ٣,٥ مم)

منفذ USB: USB تابع لدعم التحكم في عن بعد

منفذ mini-DIN RS232 للتحكم عن بعد عبر الاتصال السلكي بجهاز
الكمبيوتر

منفذ دخل DVI-D: منفذ توصيل DVI-D لإشارة DVI-D (متوافق مع
HDCP).

٢٠٠-١٦٥ وات قابلة للاستبدال من قبل المستخدم بعدد ساعات استخدام
يبلغ ٣٠٠٠ ساعة (حتى ٤٠٠٠ ساعة عند استخدام الوضع الاقتصادي)

اللمبة

ملاحظة: عادةً ما يتفاوت العمر الافتراضي الفعلي لتشغيل مصباح جهاز العرض الضوئي، حيث يتوقف ذلك على ظروف التشغيل وأنماط الاستخدام. وقد يؤدي استخدام الجهاز في ظروف تنطوي على إجهاد، مثل التشغيل في الأماكن التي يكثر فيها الغبار والتي ترتفع فيها درجات الحرارة إلى جانب الانقطاع المفاجئ للتيار الكهربائي، إلى تقصير العمر الافتراضي للمصباح أو إلى احتمال حدوث عطل به. ويقصد بالعمر الافتراضي المحدد للمصابيح الخاصة بأجهزة العرض الضوئي من إنتاج شركة Dell الفترة النموذجية التي يتم خلالها تشغيل المصباح حتى يصل مستوى سطوعه تقريباً إلى ٥٠٪ من المستوى الأصلي، وذلك في ظل ظروف تشغيل لا تنطوي على إجهاد، حيث تم قياس هذه المدة على أساس نتيجة أكثر من ٥٠٪ من إحدى مجموعات العينات، وعلى هذا فإن المصباح عادةً لا يتوقف عن العمل على أساس المدة الزمنية التي يتم تشغيله خلالها.



التوزيع الطرفي لمنفذ RS232



بروتوكول RS232

- إعدادات التوصيل

القيمة	إعدادات التوصيل
19200	سرعة البث بالبيوت:
8	بت البيانات:
لا شيء	التماثل
1	بت التوقف

- أنواع الأوامر
لعرض قائمة OSD وضبط الإعدادات.
- تركيب أمر التحكم (من الكمبيوتر إلى جهاز الإسقاط)
[H][AC][SoP][CRC][ID][SoM][COMMAND]
- على سبيل المثال: أمر التشغيل (إرسال معدل بايت منخفض في البداية)
--xBE, 0xEF, 0x10, 0x05, 0x00, 0xC6, 0xFF, 0x11, 0x11, 0x01, 0x00, 0x01
- قائمة أوامر التحكم
لعرض كود RS232 الأخير، اذهب إلى موقع دعم الشركة التالي: support.dell.com

أوضاع التوافق (تناظري / الرقمي)

التردد الأفقي (كيلو هرتز)	التردد الراسي (هرتز)	الدقة
٣١,٥	٥٩,٩	٦٤٠×٤٨٠
٣٧,٥	٧٥	٦٤٠×٤٨٠
٤٣,٣	٨٥	٦٤٠×٤٨٠
٣١,٥	٧٠,١	٧٢٠×٤٥٠
٣٧,٩	٨٥	٧٢٠×٤٥٠
٣٧,٩	٦٠,٣	٨٠٠×٦٠٠
٤٦,٩	٧٥	٨٠٠×٦٠٠
٥٣,٧	٨٥,١	٨٠٠×٦٠٠
٣١	٦٠	٨٤٨×٤٨٠
٤٨,٤	٦٠	١٠٢٤×٧٦٨
٦٠	٧٥	١٠٢٤×٧٦٨
٦٨,٧	٨٥	١٠٢٤×٧٦٨
٤٤,٨	٥٩,٩	١٢٨٠×٧٢٠
٤٧,٨	٥٩,٩	١٢٨٠×٧٦٨
٤٩,٧	٥٩,٨	١٢٨٠×٨٠٠
٦٤	٦٠	١٢٨٠×١٠٢٤
٨٠	٧٥	١٢٨٠×١٠٢٤
٩١,١	٨٥	١٢٨٠×١٠٢٤
٤٧,٧	٦٠	١٣٦٠×٧٦٨
٦٥,٣	٦٠	١٤٠٠×١٠٥٠
٥٥,٩	٥٩,٩	١٤٤٠×٩٠٠
٦٥,٣	٦٠	١٦٨٠×١٠٥٠
٧٥	٦٠	١٦٠٠×١٢٠٠

الاتصال بشركة Dell™

للعلماء في الولايات المتحدة، يرجى الاتصال على 800-WWW-DELL (800-999-5533).

 ملاحظة: إذا لم يكن لديك اتصال نشط بالإنترنت، يمكنك الحصول على معلومات الاتصال من خلال فاتورة الشراء أو إيصال التعبئة أو الفاتورة أو كتالوج منتجات شركة Dell.

تقدم شركة Dell خيارات دعم وخدمة متعددة سواء عبر شبكة الإنترنت أو الهاتف، إلا أن توافر هذه الخدمات يتوقف على البلد والمنتج، وقد لا نتاح بعضها في المنطقة التي تتواجد بها. للاتصال بشركة Dell للحصول على الدعم الفني أو للاستفسار عن أمور تتعلق بالمبيعات أو بخدمة العملاء:

- ١ قم بزيارة الموقع التالي: support.dell.com.
- ٢ تحقق من البلد أو المنطقة التي تتواجد بها في القائمة المنسدلة **Choose A Country/Region** (اختر بلد/منطقة) الموجودة أسفل الصفحة.
- ٣ انقر فوق زر **Contact Us** (اتصل بنا) الموجود في الجانب الأيسر من الصفحة.
- ٤ حدد رابط الخدمة أو الدعم المناسب وفقاً لاحتياجاتك.
- ٥ اختر طريقة الاتصال التي تفضلها.

الملحق : مسرد المصطلحات

أنسي لومن — معيار لقياس مستوى السطوع. ويتم حسابه بتقسيم صورة مقياسها متر مربع إلى تسعة مستطيلات متساوية، وقياس قراءة اللكس (أو السطوع) في وسط كل مستطيل، ثم حساب متوسط هذه النقاط التسعة.

نسبة العرض للارتفاع — تعتبر النسبة ٤:٣ (٣ في ٤) هي أكثر نسب العرض إلى الارتفاع شيوعاً. وتجدر الإشارة إلى أن تنسيقات الفيديو الأولية لأجهزة التلفزيون والكمبيوتر كانت بنسبة عرض إلى ارتفاع ٤:٣، أي أن عرض الصورة يمثل ٤/٣ مرات من ارتفاعها.

السطوع — مقدار الضوء الصادر عن شاشة عرض أو شاشة إسقاط أو جهاز الإسقاط، ويتم قياس سطوع جهاز الإسقاط بوحدة أنسي لومن.

درجة الحرارة اللونية — مظهر الألوان في الضوء الأبيض. يبدو ضوء الشاشة أكثر دفئاً (يغلب عليه اللون الأصفر/الأحمر) في درجات الحرارة اللونية المنخفضة، بينما يبدو الضوء أكثر برودة (يغلب عليه اللون الأزرق) في درجات الحرارة اللونية المرتفعة. وتقاس درجة الحرارة اللونية بوحدة الكلفن (K).

الفيديو المركب — طريقة للحصول على فيديو ذي جودة مرتفعة بتنسيق يتألف من إشارة إشراق وإشارتي تلوين منفصلتين ويتم تعريفهم بـ $Y'Cb'Cr$ و $Y'Pb'Pr$ للفيديو المركب التناظري للفيديو المركب الرقمي. وتتوافر منافذ الفيديو المركب في مشغلي أقراص DVD.

الفيديو المؤلف — إشارة فيديو تجمع كل من إشارة الإشراق (السطوع) والإشارة اللونية (اللون) والدقة الرواقية اللونية (مرجع اللون) والتزامن (إشارات تزامن أفقية ورأسية) في إشارة على شكل موجي تنتقل عبر زوج واحد من الأسلاك. وتتوافر ثلاثة أنواع من التنسيقات، ألا وهي PAL و NTSC و SECAM.

الدقة المضغوطة — إذا كان مستوى دقة صور الدخل أعلى من الدقة الأصلية لجهاز الإسقاط، فسيتم ضبط الصورة الناتجة لتلائم الدقة الأصلية للجهاز. والضغط في الأجهزة الرقمية يعني فقد بعض من محتوى الصورة.

نسبة التباين — نطاق قيم الإضاءة والإعتام في الصورة، أو النسبة بين أقصى وأدنى قيم لهما. تستعين صناعة الإسقاط بطريقتين لقياس هذه النسبة:

١ التشغيل/الإيقاف الكامل — قياس نسبة خرج الضوء لصورة بيضاء بالكامل (تشغيل كامل) وكذلك نسبة خرج الضوء لصورة سوداء بالكامل (إيقاف كامل).

٢ أنسي — تقيس نمط من ١٦ مستطيلاً أبيض وأسود متناوبين. ويتم قسمة متوسط خرج الضوء من المستطيلات البيضاء على متوسط خرج الضوء من المستطيلات السوداء لتحديد نسبة التباين بالأنسي.

دائماً ما تكون نسبة التباين بطريقة التشغيل/الإيقاف الكامل لجهاز إسقاط أكبر من نسبة التباين بالأنسي للجهاز نفسه.

dB — ديسبل — وحدة قياس التفاوت النسبي في القوة أو الشدة، عادةً بين إشارتين صوتيتين أو كهربيتين، وهي تساوي عشرة أضعاف اللوغاريتمات الاعتيادية للنسبة بين كلا المستويين.

قطر الشاشة — طريقة لقياس مقياس الشاشة أو الصورة المسقطة، حيث يتم حساب القطر الممتد بين زاويتين متقابلتين. فإذا كانت الشاشة ذات ارتفاع ٩ أقدام وعرض ١٢ قدمًا، فإن قطرها يبلغ ١٥ قدمًا، وحسبما تفيد هذه الوثيقة، فإن الأبعاد القطرية هي للنسبة التقليدية ٣:٤ لصورة حاسب شخصي وفقًا للمثال المذكور أعلاه.

DLP® — Digital Light Processing™ (المعالجة الرقمية للضوء) — تقنية عرض انعكاسي من إنتاج شركة Texas Instruments، وتقوم على استخدام مرايا صغيرة متحركة، يتم إرسال الضوء المار خلال مرشح ألوان إلى مرايا التي تقوم بتنظيم ألوان في صورة مسقطة على الشاشة، وتُعرف هذه التقنية أيضًا باسم

DMD — جهاز مرايا دقيقة رقمي — يتكون كل DMD من الآلاف من مرايا الإمالة الميكروسكوبية المصنعة من سبائك الألومنيوم والمثبتة على مقرن غير ظاهر.

DVI-D — وسيلة اتصال رقمية مرئية-منفذ توصيل رقمي.

البعد البؤري — المسافة الواقعة بين سطح العدسة ونقطة البؤرة الخاصة بها.

التردد — معدل تكرار الإشارات الكهربائية بالدورة في الثانية، ويقاس التردد بالهرتز.

Hz (الهرتز) — وحدة قياس التردد.

تصحيح التشوه شبه المنحرف — أداة لتصحيح تشوه (تكون الصورة فيه عادةً عرضة من أعلى وضيقة من أسفل) الصور المسقطة والذي ينتج عن إسقاط غير سليم على زاوية الشاشة.

المسافة القصوى — هي المسافة من الشاشة إلى جهاز الإسقاط والتي يمكن لجهاز الإسقاط من خلالها أن يعرض الصورة بوضوح (بدرجة سطوع كافية) في حجرة مظلمة تمامًا.

أقصى مقياس للصورة — أكبر صورة يمكن لجهاز الإسقاط أن يقوم بإسقاطها في غرفة مظلمة. وتتوقف هذه المسافة عادةً على المدى البؤري للأدوات البصرية.

المسافة الأدنى — أقرب موضع يمكن أن يعرض منه جهاز الإسقاط الصورة على الشاشة.

NTSC — لجنة المعايير التلفزيونية القومية. معيار الفيديو والبث بأمریکا الشمالية، بتنسيق فيديو ذي ٥٢٥ خط عند ٣٠ إطاراً في الثانية.

PAL — خط تناوب الفارق الزمني. معيار بث أوروبي للفيديو والبث، بتنسيق فيديو ذي ٦٢٥ خط عند ٢٥ إطاراً في الثانية.

عكس الصورة — خاصية تتيح إمكانية قلب الصورة أفقيًا. وعند استخدام هذه الخاصية في بيئة إسقاط أمامي عادي، تتعكس النصوص والرسومات وما إلى ذلك، وهي تستخدم في الإسقاط الخلفي.

RGB — أحمر، أخضر، أزرق — تستخدم عادةً لوصف شاشة تتطلب إشارات منفصلة لكل لون من الألوان الثلاثة.

الفيديو فائق الجودة — معيار نقل بيانات الفيديو باستخدام منفذ توصيل من نوع mini-DIN ذي أربعة دبابيس لإرسال معلومات فيديو عبر أسلاك إشارتين يطلق عليهما الإشراق (السطوع Y)، واللونية (اللون C). ويشار إلى الفيديو فائق الجودة بالرمز Y/C.

SECAM — معيار بث فرنسي ودولي للفيديو والبث، وهو يشبه نظام PAL إلى حد كبير، إلا أنه يختلف عنه في طريقة إرسال معلومات الألوان.

SXGA — مصفوفة رسومات الفيديو الفائقة — ٦٠٠ × ٨٠٠ بكسل.

AGXS — مصفوفة الرسومات الممتدة الفائقة، — بدقة ١٠٢٤ × ١٢٨٠ بكسل.

UXGA — مصفوفة الرسومات الممتدة الفائقة — بدقة ١٢٠٠ × ١٦٠٠ بكسل.

VGA — مصفوفة رسومات الفيديو — بدقة ٤٨٠ × ٦٤٠ بكسل.

XGA — مصفوفة رسومات الفيديو الممتدة — بدقة ٧٦٨ × ١٠٢٤ بكسل.

عدسة الزوم — عدسة ذات بعد بؤري متغير تتيح للمشغل إمكانية توسيع أو تضيق نطاق العرض لتكبير الصورة أو تصغيرها.

نسبة عدسة الزوم — النسبة بين أصغر وأكبر صورة يمكن للعدسة إسقاطها من مسافة معينة. على سبيل المثال: تعني نسبة عدسة الزوم ١،٤:١ أن مقياس الصورة المسقطة بدون استخدام الزوم والذي يبلغ ١٠ أقدام سيصبح ١٤ قدماً باستخدام زوم كامل.

الفهرس

كبل VGA إلى YPbPr ١٣	أ
	الاتصال بشركة Dell ٣٧، ٢٠، ١٩، ٥
د	٣٩، ٣٨
الدعم	أرقام الهاتف ٤٧
الاتصال بشركة Dell ٤٧	أرقام الهاتف ٤٧
ش	استكشاف أعطال الجهاز وإصلاحها ٣٥
شركة Dell	الاتصال بشركة Dell ٣٥
الاتصال ٤٧	ت
ض	تشغيل/إيقاف تشغيل جهاز الإسقاط
	إيقاف تشغيل جهاز الإسقاط ١٥
ضبط الزوم والتركيز البؤري ١٧	تشغيل جهاز الإسقاط ١٥
عجلة التركيز البؤري ١٧	تغيير اللمبة ٣٩
مقبض الزوم ١٧	توصيل جهاز الإسقاط
ضبط الصورة المسقط ١٦	كبل الفيديو المؤلف ١٢
ضبط ارتفاع جهاز الإسقاط ١٦	توصيل جهاز الكمبيوتر باستخدام كبل
خفض الجهاز	١٠ RS232
زر الرفع ١٦	التوصيل بكبل فيديو مركب ١٣
قدم رافعة ١٦	التوصيل بكبل فيديو مؤلف ١٢
عجلة الضبط والإمالة ١٦	التوصيل بكبل HDMI ١٤
ل	التوصيل بكبل S-video ١١
لوحة التحكم ١٩	مهايئ DVI-D ١٤
م	كبل HDMI ١٤
المعلومات المعروضة على الشاشة ٢٢	كبل الطاقة ٨، ٩، ١٠، ١١، ١٢، ١٣، ١٤
الضبط التلقائي ٢٤	كبل RS232 ١٠
	كبل S-video ١١
	التوصيل بجهاز الكمبيوتر ٨، ٩
	كبل USB إلى USB ٨، ٩
	كبل VGA إلى VGA ٨، ٩

صمام ضوئي ٤١
مستوى الضجيج ٤٢
عدد وحدات البكسل ٤١
استهلاك الطاقة ٤١
وحدة الإمداد بالطاقة ٤١
مسافة الإسقاط ٤١
عدسة الإسقاط ٤١
مقاس شاشة الإسقاط ٤١
المعلومات التنظيمية ٤٢
بروتوكول RS232 ٤٣
الاتساق ٤١
التوافق مع أنظمة الفيديو ٤١
الوزن ٤٢

و

الوحدة الأساسية ٦
لوحة التحكم ٦
زر الرفع ٦
عجلة التركيز البؤري ٦
مستقبلات الأشعة تحت الحمراء ٦
العدسة ٦
مقبض الزوم ٦
وحدة التحكم عن بعد ٢١
مستقبل الأشعة تحت الحمراء ٢٠

العرض (في وضع الحاسب الشخصي) ٢٧
العرض (في وضع الفيديو) ٢٨
اختيار الداخل ٢٣
اللمبة ٢٩
اللغة ٣٠
القائمة الرئيسية ٢٣
أخرى ٣١
الصورة (في وضع الحاسب الشخصي) ٢٥
الصورة (في وضع الفيديو) ٢٦
الإعداد ٢٤

منافذ التوصيل

منفذ توصيل دخل الصوت ٧
منفذ توصيل خرج الصوت ٧
موصل الفيديو المؤلف ٧
منفذ توصيل دخل DVI-D ٧
منفذ كبل الطاقة ٧
منفذ RS232 ٧
فتحة كبل الحماية ٧
منفذ توصيل S-video ٧
منفذ توصيل USB للتحكم عن بعد ٧
نفذ دخل VGA-A (D-sub) ٧
خرج VGA-A (للعرض على شاشة إضافية) ٧
نفذ دخل VGA-B (D-sub) ٧

المواصفات

الصوت ٤١
السطوع ٤١
سرعة عجلة الألوان ٤١
أوضاع التوافق ٤٤
نسبة التباين ٤١
الأبعاد ٤٢
الألوان القابلة للعرض ٤١
المتطلبات البيئية ٤٢
منافذ توصيل الدخل/الخرج ٤٢
اللمبة ٤١